

ENTRÉE

LIBRE

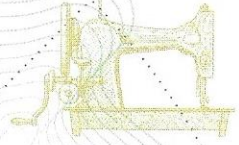
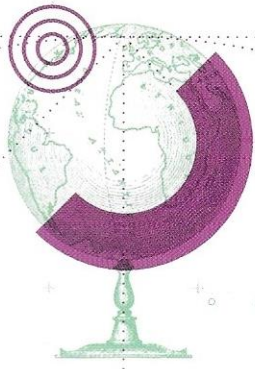
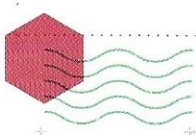

POSER

NOS

VALISES

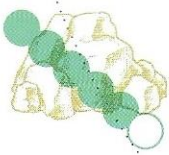
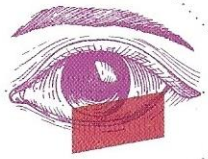
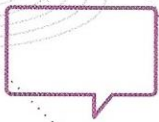

L'HISTOIRE
DES MIGRATIONS
EN TERRITOIRE
VOSGIEN

EXPOSITION

DU 18 SEPT. 2020
AU 19 MARS 2021

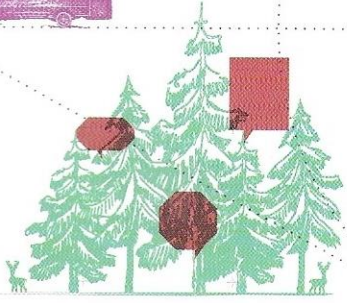
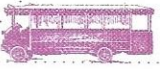

ARCHIVES
DÉPARTEMENTALES DES VOSGES

OUVERTURE

DU LUNDI AU VENDREDI
8h30 - 17h30

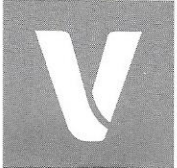
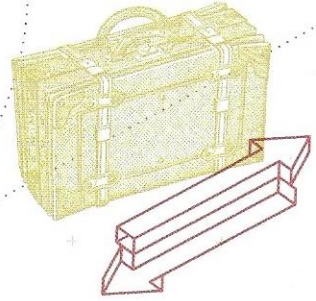

LA VIE EN
VOSGES
le Département

CALENDRIER RÉCAPITULATIF DES ANIMATIONS

SEPTEMBRE 2020

Samedi 19 et dimanche 20 septembre, 14h-18h : Journées européennes du patrimoine

Samedi 19 et dimanche 20 septembre, 14h30-15h30 / 16h30-17h30 :

Atelier papier d'Asie par La Fabrique Sauvage

Samedi 26 septembre, 15h-16h : Visite de l'atelier de Defo

OCTOBRE 2020

Dimanche 4 octobre, 13h30-18h : Poser nos valises : le jeu de piste !

Mardi 6 octobre, 14h-15h : Visite de l'atelier de Zynep Uysal

Mardi 6 octobre, 18h-19h : Visite guidée grand public de l'exposition

Jeudi 8 octobre, 18h-19h : Conférence *L'intégration par le travail, un parcours de combattant pour le migrant ?* par Slim Hardial

Mardi 20 octobre, 14h-16h : Atelier pour enfants *Réalisation d'une carte où poser sa maison* par Vanina Krcek

Mercredi 21 octobre, 14h-16h : Atelier pour enfants *Réalisation d'une carte rêvée d'aventures passées* par Vanina Krcek

Jeudi 22 octobre, 14h-17h : Atelier pour adultes *Réalisation d'une carte à géographies multiples* par Vanina Krcek

NOVEMBRE 2020

Mardi 3 novembre, 18h-19h : Visite guidée grand public de l'exposition

Mardi 10 novembre, 18h-19h : Conférence *L'exode et l'accueil des Alsaciens-Lorrains dans les Vosges (1871-1872), l'option dans les Vosges* par Benoit Vaillot

Mercredi 18 novembre, 18h-19h : Conférence *Migrations, l'apport de l'archéologie* par Thierry Dechezleprêtre

DÉCEMBRE 2020

Mercredi 2 décembre, 17h30-18h30 : Visite guidée grand public de l'exposition

Jeudi 3 décembre, 18h-19h : Conférence *Le maître d'hôtel suisse et les autres travailleurs étrangers de l'hôtellerie à Gérardmer* par Simon Remy

Mercredi 9 décembre, 18h-19h : Conférence *1918 : Des Russes dans les Vosges* par Jean-Claude Fombaron

JANVIER 2021

Mercredi 13 janvier, 17h30-18h30 : Visite guidée grand public de l'exposition

Jeudi 21 janvier, 18h-19h : Conférence *1914-1918, les Vosgiens dans le plus grand brassage des peuples de l'Histoire* par Yann Prouillet

FÉVRIER 2021

Jeudi 4 février, 17h-18h : Visite guidée grand public de l'exposition

Jeudi 4 février, 18h-19h : Conférence *L'immigration après la Guerre de Trente Ans : reconstruire et repeupler une région dévastée* par Lucette Husson

Mercredi 17 février, 18h-19h : Conférence *Les Vosgiens dans l'expédition de Narvik* par Alex Balland

Mardi 23 février, 14h-16h : Atelier pour enfants *Réalisation d'une carte où poser sa maison* par Vanina Krcek

Mercredi 24 février, 14h-16h : Atelier pour enfants *Réalisation d'une carte rêvée d'aventures passées* par Vanina Krcek

Jeudi 25 février, 14h-17h : Atelier pour adultes *Réalisation d'une carte d'un autre temps* par Vanina Krcek

MARS 2021

Jeudi 4 mars, 17h-18h : Visite guidée grand public de l'exposition avec découverte d'une valise

Jeudi 4 mars, 18h-19h : Conférence *Les dénaturés de Vichy ou comment bannir des Français* par Alexandre Laumond

Vendredi 5 mars, 15h-17h : *Ma vie de valise* avec des résidents d'EHPAD

JUIN 2021

Du 18 mai au 2 juillet : Exposition du service éducatif : *Sur le chemin de l'école*

Du 7 au 13 juin : Semaine internationale des Archives : restitution du projet *Tous migrants ? Tous en scène !* avec les scolaires